

COMFORT

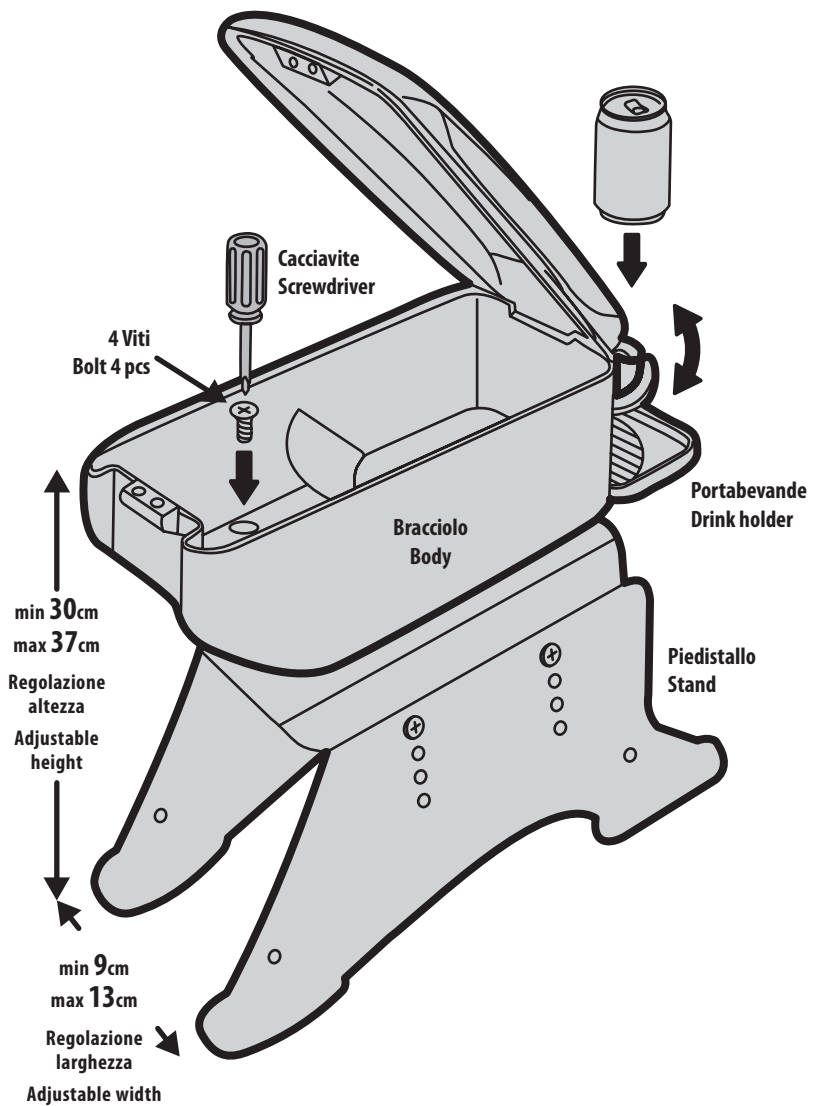
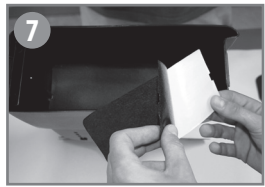
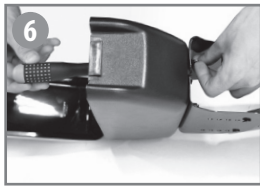
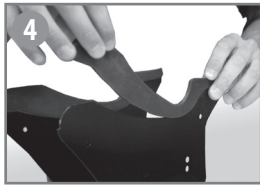
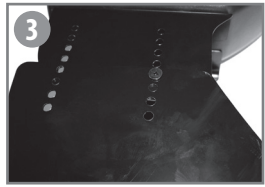
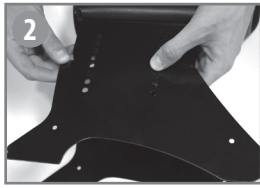
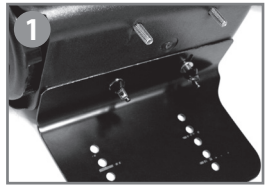

I CONSOLE / BRACCIOLO PORTAOGGETTI

ISTRUZIONI DI MONTAGGIO:

1. Utilizzando le 4 viti lunghe con le rondelle a farfalla, avvitare le due piastre ad "L" posizionandole con i lati corti e fori ovali sotto alla console e con la parte sporgente rivolta verso il fronte (Fig.1). Non serrare le viti
2. Decidere l'altezza della console (Fig. 2)
3. Avvitare i due piedi del piedistallo alle piastre precedentemente avvitate al portaoggetti. Infilare la vite nei fori corrispondenti all'altezza desiderata. Serrare le 4 viti (Fig. 3)
4. Applicare le 2 guarnizioni in gomma alle estremità inferiori delle due basi di appoggio (Fig. 4)
5. Posizionare la console tra i due sedili regolando l'apertura del piedistallo per meglio adattarsi alla forma e misura del pianale auto (Fig.5)
6. Serrare le 4 farfalle sotto alla console (Fig.6)
7. Togliere la pellicola protettiva dal tappetino adesivo ed applicarlo sul fondo del portaoggetti (Fig.7)

GB MULTI CONSOLE-BOX & ARM REST

FITTING INSTRUCTIONS:

1. Using the enclosed 4 long screws with the washer with wing nuts, screw the two plates "L" shaped positioning them with the short sides and the oval holes under the console box and with the protuberant portion toward the front (Picture 1). Do not tighten the screws
2. Decide the height of the console (Picture 2)
3. Screw the two feet of the stand to the plates previously screwed to the console. Insert the screw into the holes corresponding to the desired height. Tighten the screws (Picture 3)
4. Apply the two rubber washers at the lower ends of the two bases (Picture 4)
5. Please the console between the two seats by adjusting the opening of the stand for better fit to the size and shape of the car floor (Picture 5)
6. Tighten the wing nuts under the console (Picture 6)
7. Remove the protective film from the carpet adhesive and apply it on the bottom of the storage compartment (Picture 7)

COMFORT

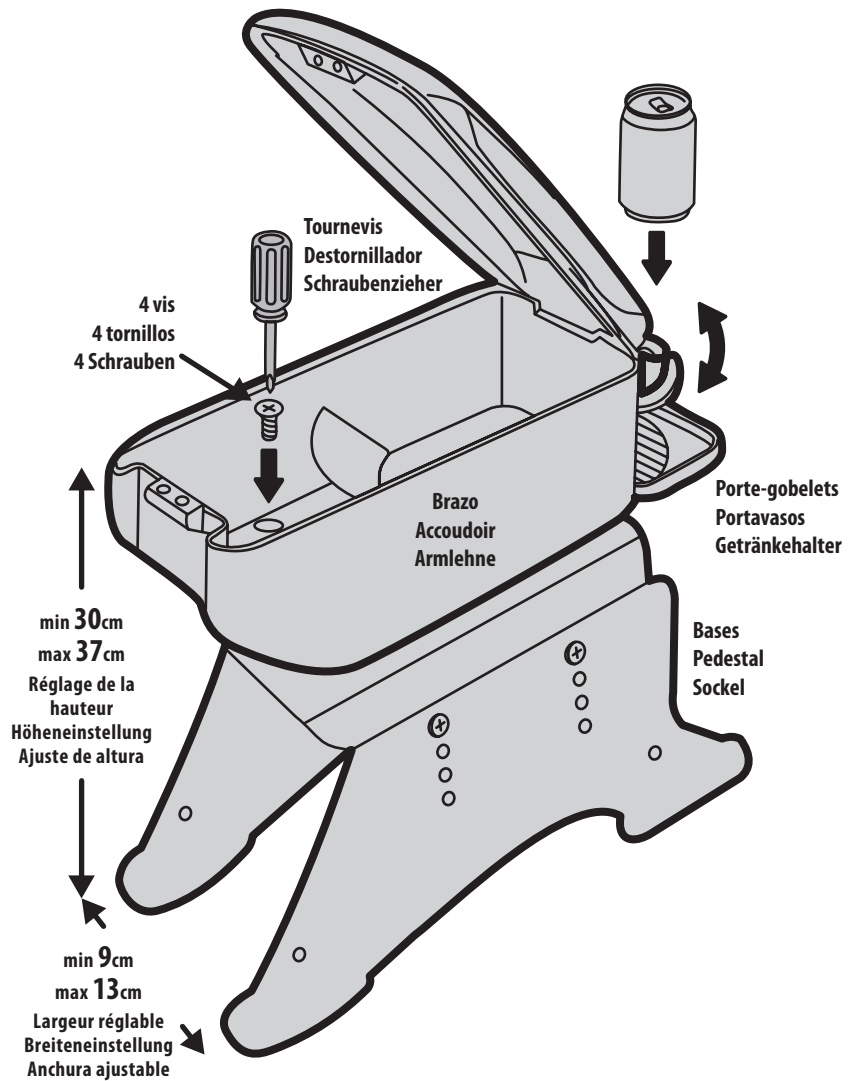
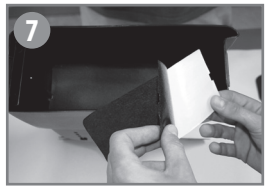
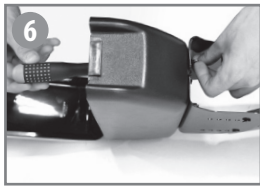
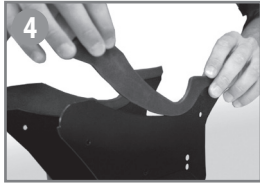
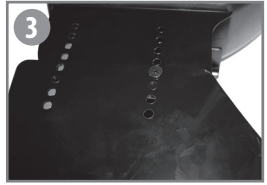
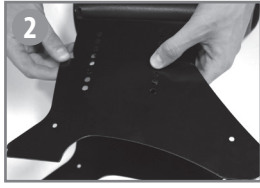
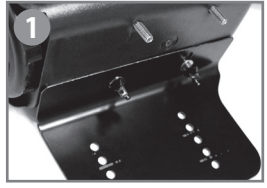

F CONSOLE / ACCOUDOIR STOCKAGE

INSTRUCTIONS D'INSTALLATION:

1. En utilisant les 4 longues vis avec rondelles et papillon, visser les plaques à «L» avec en les plaçant avec les petits côtés et trous ovales au-dessous de la console et la partie saillant vers l'avant (Fig.1). Ne pas serrer les vis
2. Décidez la hauteur de la console (Fig.2)
3. Vissez les deux pieds du socle aux plaques précédemment vissé à la boîte. Insérer la vis dans les trous correspondants à la hauteur désirée. Serrer les 4 vis. (Fig.3)
4. Appliquer les deux joints en caoutchouc sur les extrémités inférieures des deux bases de support (Fig.4)
5. Placez la console entre les sièges en ajustant l'ouverture du piédestal pour mieux les adapter à la forme et la taille de l'espace du chassis (Fig.5)
6. Serrer les 4 papillons sous la console (Fig.6)
7. Retirer le film protecteur de la bande adhésive et l'appliquer à la partie inférieure de la boîte (Fig.7)

E CONSOLA / APOYABRAZOS PORTA-OBJETOS

INSTRUCCIONES DE INSTALACIÓN:

1. Utilizando los 4 tornillos largos con arandelas y mariposa, atornillar las placas a la posición "L" con los lados cortos y agujeros ovales en la consola y la parte que sobresale hacia la parte frontal (Fig.1). No apriete los tornillos
2. Decida la altura de la consola (Fig.2)
3. Atornille los dos pies de las placas de pedestal previamente atornilladas a la caja. Inserte el tornillo en los orificios correspondientes a la altura deseada. Apriete los 4 tornillos (Fig.3)
4. Aplicar las 2 juntas de goma de los extremos inferiores de las dos bases de apoyo (Fig.4)
5. Coloque la consola entre los asientos mediante el ajuste de la abertura del pedestal para ajustarse mejor a la forma y el tamaño del espacio en el piso (Fig.5)
6. Apriete las 4 mariposas bajo la consola (Fig.6)
7. Retire la película protectora de la almohadilla adhesiva y aplicarla a la parte inferior de la caja (Fig.7)

D ARMLEHNE UND ABLAGEFACH

MONTAGEANLEITUNG:

1. Befestigen Sie beide L-förmigen Platten durch die 4 mitgelieferten Schrauben und Unterlegscheiben. Die kurze Seite und ovalen Löcher der Platten müssen unter der Konsole angeschraubt werden, wohingegen muss die hervorstehende Teil nach vorne (Abb.1) positioniert werden. Ziehen Sie die Schrauben nicht kräftig an
2. Bestimmen Sie die Höhe der Konsole (Abb.2)
3. Schrauben Sie beide Sockel an die zuvor montierte Platten, und stecken Sie die Schraube je nach gewünschter Höhe in den entsprechenden Löchern. Ziehen Sie danach die 4 Schrauben an (Abb.3)
4. Setzen Sie beide Gummidichtungen in den unteren Ende der Unterlagen ein (Abb.4)
5. Positionieren Sie die Konsole zwischen den Sitzen. Regulieren Sie die Breite des Sockels, so dass er sich optimal dem Boden des Autos anpasst (Abb.5)
6. Ziehen Sie die 4 Flügelschraube unter der Konsole an (Abb.6)
7. Machen Sie die Schutzfolie vom Klebeband ab, und kleben Sie sie danach auf den Boden des Ablagefaches auf (Abb.7)